

**UK** Hereby, Universal Electronics BV declares that the radio equipment type **SV9495** is in compliance with Directive 2014/53/EU.  
The full text of the EU declaration of conformity is available at the following internet address: [http://www.oneforall.com/doc\\_sv9495](http://www.oneforall.com/doc_sv9495)

**DE** Hiermit erklärt Universal Electronics BV, dass der Funkanlagentyp **SV9495** der Richtlinie 2014/53/EU entspricht.  
Der vollständige Text der EU-Konformitätserklärung ist unter der folgenden Internetadresse verfügbar: [http://www.oneforall.com/doc\\_sv9495](http://www.oneforall.com/doc_sv9495)

**FR** Le soussigné, Universal Electronics BV, déclare que l'équipement radioélectrique du type **SV9495** est conforme à la directive 2014/53/UE.  
Le texte complet de la déclaration UE de conformité est disponible à l'adresse internet suivante: [http://www.oneforall.com/doc\\_sv9495](http://www.oneforall.com/doc_sv9495)

**ES** Por la presente, Universal Electronics BV declara que el tipo de equipo radioeléctrico **SV9495** es conforme con la Directiva 2014/53/UE.  
El texto completo de la declaración UE de conformidad está disponible en la dirección Internet siguiente: [http://www.oneforall.com/doc\\_sv9495](http://www.oneforall.com/doc_sv9495)

**PT** O(a) abaixo assinado(a) Universal Electronics BV declara que o presente tipo de equipamento de rádio **SV9495** está em conformidade com a Diretiva 2014/53/UE.  
O texto integral da declaração de conformidade está disponível no seguinte endereço de internet: [http://www.oneforall.com/doc\\_sv9495](http://www.oneforall.com/doc_sv9495)

**IT** Il fabbricante, Universal Electronics BV, dichiara che il tipo di apparecchiatura radio **SV9495** è conforme alla direttiva 2014/53/UE.  
Il testo completo della dichiarazione di conformità UE è disponibile al seguente indirizzo internet: [http://www.oneforall.com/doc\\_sv9495](http://www.oneforall.com/doc_sv9495)

**NL** Hierbij verklaar ik, Universal Electronics BV, dat het type radioapparatuur **SV9495** conform is met Richtlijn 2014/53/UE.  
De volledige tekst van de EU-conformiteitsverklaring kan worden geraadpleegd op het volgende internetadres: [http://www.oneforall.com/doc\\_sv9495](http://www.oneforall.com/doc_sv9495)

**DK** Hermed erklærer Universal Electronics BV, at radioudrustningen **SV9495** er i overensstemmelse med direktiv 2014/53/UE.  
EU-overensstemmelseserklæringen fulde tekst kan findes på følgende internetadresse: [http://www.oneforall.com/doc\\_sv9495](http://www.oneforall.com/doc_sv9495)

**NO** Herved erklærer Universal Electronics BV, at radioudrustningen **SV9495** er i samsvar med direktiv 2014/53/UE.  
Den fulle teksten til EU-samsvarserklæringen er tilgjengelig på følgende internetadresse: [http://www.oneforall.com/doc\\_sv9495](http://www.oneforall.com/doc_sv9495)

**SE** Härmed försäkrar Universal Electronics BV att denna typ av radioutrustning **SV9495** överensstämmer med direktiv 2014/53/UE.  
Den fullständiga texten till EU-försäkran om överensstämmelse finns på följande webbadress: [http://www.oneforall.com/doc\\_sv9495](http://www.oneforall.com/doc_sv9495)

**FI** Universal Electronics BV vakuuttaa, että radiolaitetyyppi **SV9495** on direktiivin 2014/53/EU mukainen.  
EU-väliomienmääräysvakuutuksen täysimittainen teksti on saatavilla seuraavassa internetosoitteessa: [http://www.oneforall.com/doc\\_sv9495](http://www.oneforall.com/doc_sv9495)

**GR** Με την παρούσα ο/η Universal Electronics BV, δηλώνει ότι ο ραδιοεξοπλισμός **SV9495** πληροί την οδηγία 2014/53/ΕΕ.  
Το πλήρες κείμενο της δήλωσης συμμόρφωσης ΕΕ διατίθεται στην ακόλουθη ιστοσελίδα στο διαδίκτυο: [http://www.oneforall.com/doc\\_sv9495](http://www.oneforall.com/doc_sv9495)

**TK** Barada Universal Electronics BV, **SV9495** adlı radio cihazının 2014/53/EU direktifine uygun olduğunu beyan etmektedir.  
İlgili Avrupa birliği deklarasyonunun tam metnine şu adresten ulaşılabilir: [http://www.oneforall.com/doc\\_sv9495](http://www.oneforall.com/doc_sv9495)

**PL** Universal Electronics BV niniejszym oświadczam, że typ urządzenia radiowego **SV9495** jest zgodny z dyrektywą 2014/53/UE.  
Pełny tekst deklaracji zgodności UE jest dostępny pod następującym adresem internetowym: [http://www.oneforall.com/doc\\_sv9495](http://www.oneforall.com/doc_sv9495)

**CZ** Tímto Universal Electronics BV prohlašuje, že typ radiového zařízení **SV9495** je v souladu se směrnicí 2014/53/EU.  
Úplně znění EU prohlášení o shodě je k dispozici na této internetové adrese: [http://www.oneforall.com/doc\\_sv9495](http://www.oneforall.com/doc_sv9495)

**HU** Universal Electronics BV igazolja, hogy a **SV9495** típusú rádióberendezés megfelel a 2014/53/EU irányelvnek.  
Az EU-megfelelőségi nyilatkozat teljes szövege elérhető a következő internetes címen: [http://www.oneforall.com/doc\\_sv9495](http://www.oneforall.com/doc_sv9495)

**BG** Настоящото Universal Electronics BV декларира, че този тип радиосъоръжение **SV9495** е в съответствие с Директива 2014/53/ЕС.  
Цялостният текст на ЕС декларацията за съответствие може да се намери на следния интернет адрес: [http://www.oneforall.com/doc\\_sv9495](http://www.oneforall.com/doc_sv9495)

**RO** Prin prezenta, Universal Electronics BV declară că tipul de echipamente radio **SV9495** este în conformitate cu Directiva 2014/53/UE.  
Textul integral al declarației UE de conformitate este disponibil la următoarea adresă internet: [http://www.oneforall.com/doc\\_sv9495](http://www.oneforall.com/doc_sv9495)

**SK** Universal Electronics BV týmto vyhlasuje, že rádiové zariadenie typu **SV9495** je v súlade so smernicou 2014/53/EU.  
Úplňé znění EU vyhlásenie o zhode je k dispozícii na tejto internetovej adrese: [http://www.oneforall.com/doc\\_sv9495](http://www.oneforall.com/doc_sv9495)

**CR** Universal Electronics BV ovime izjavljuje da je radijska oprema tipa **SV9495** u skladu s Direktivom 2014/53/UE.  
Cjeloviti tekst EU izjave o sukladnosti dostupan je na sljedećoj internetskoj adresi: [http://www.oneforall.com/doc\\_sv9495](http://www.oneforall.com/doc_sv9495)

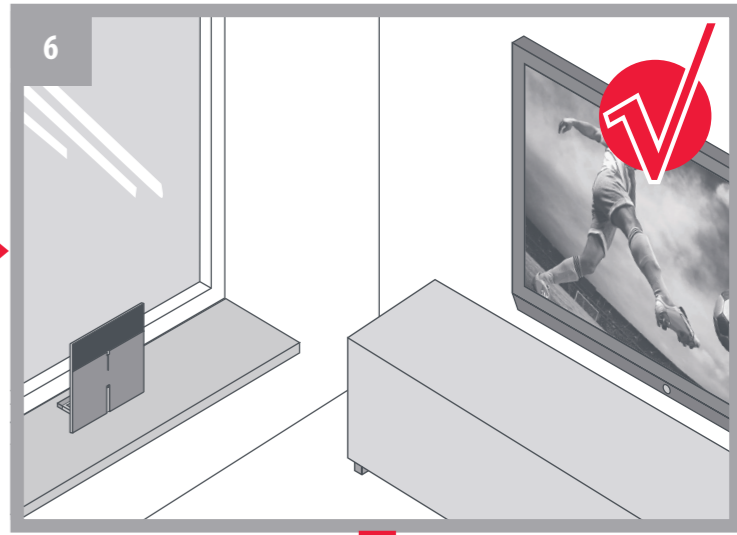
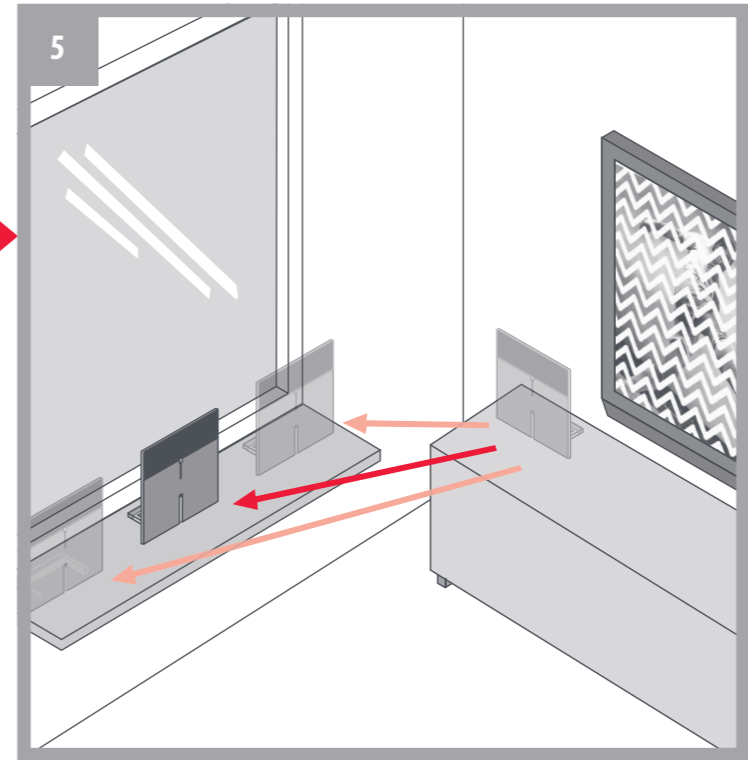
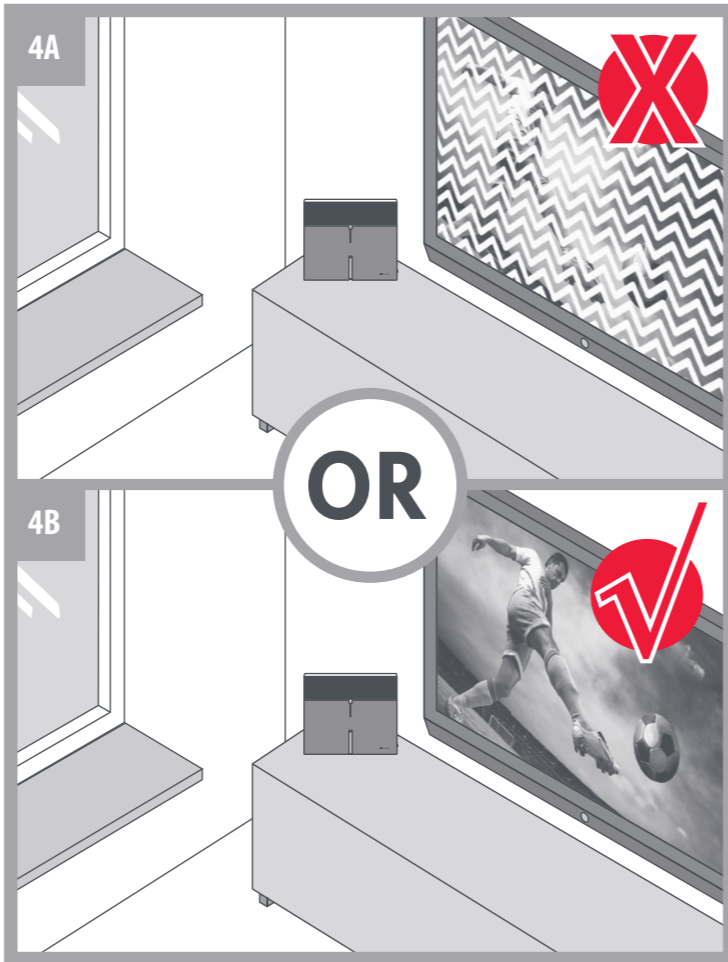
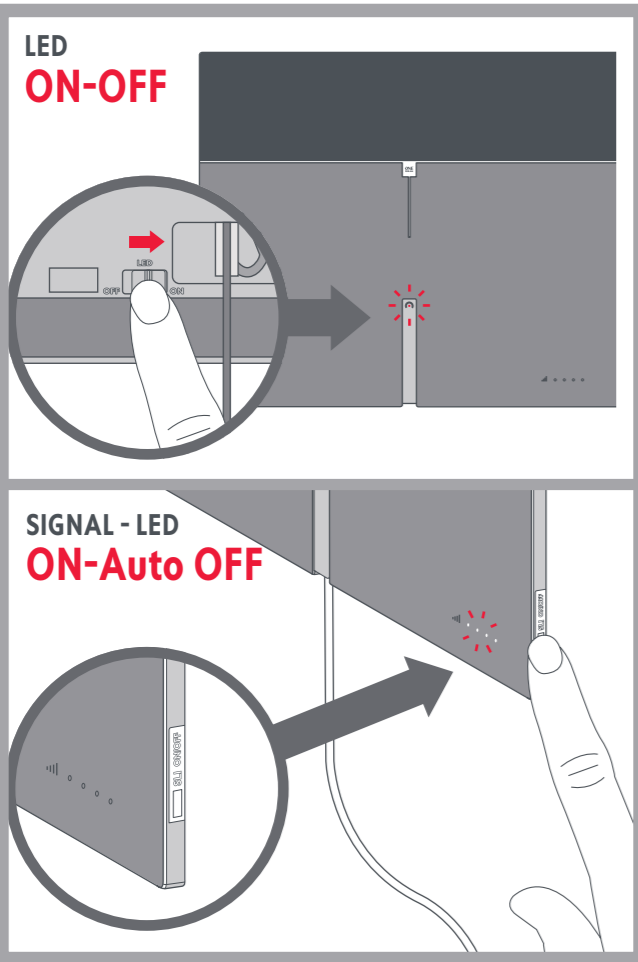
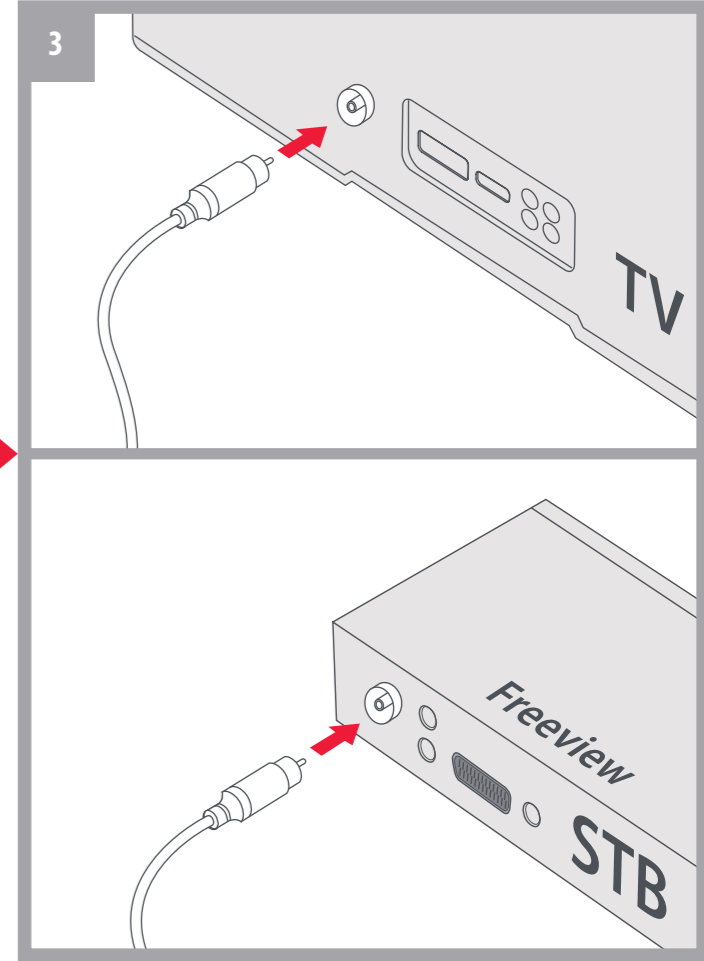
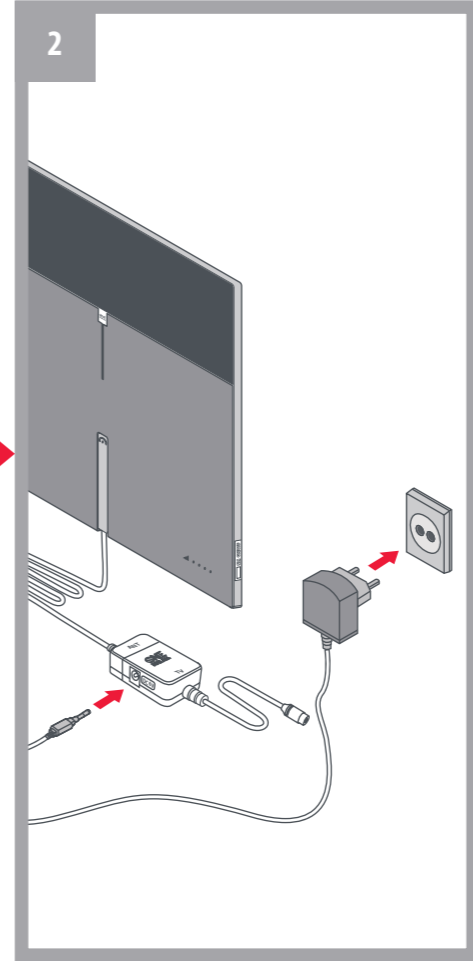
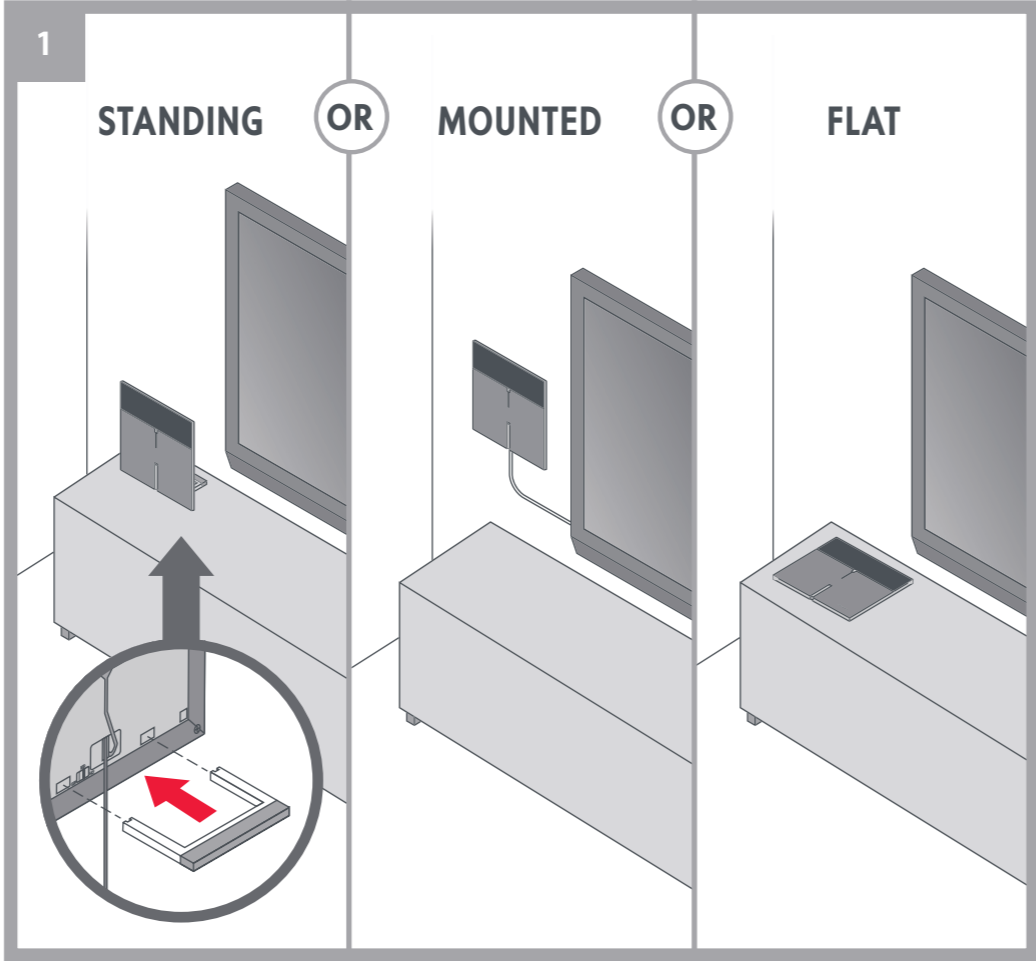

[WWW.ONEFORALL.COM/TIPS-AND-TRICKS](http://WWW.ONEFORALL.COM/TIPS-AND-TRICKS)

[WWW.ONEFORALL.COM/TIPS-AND-TRICKS](http://WWW.ONEFORALL.COM/TIPS-AND-TRICKS)

**FINISH**

CE, ENEC, and other certification logos.